



ROYAL[®]
CLIMA



**СИСТЕМЫ
КОНДИЦИОНИРОВАНИЯ**
БЫТОВЫЕ И ПОЛУПРОМЫШЛЕННЫЕ

2015



Продукция ROYAL Clima представлена на российском рынке с 2004 года. Разработчиком и оператором бренда ROYAL Clima является итальянская компания Clima Technologi, srl, расположенная вблизи г. Болоньи.

На создание концепта логотипа, итальянских дизайнеров вдохновила богатая история Италии, и самый величественный город этой страны – Рим. Именно герб Рима, который представляет собой геральдический щит, окрашенный в красный цвет, послужил основой для логотипа бренда ROYAL Clima.



герб Рима



Логотип ROYAL Clima









Компания Clima Technologi, srl фокусируется на новейших разработках в области систем кондиционирования всех типов, вентиляции, увлажнения, осушения и обогрева.

Обладая большим конструкторским и инженерным опытом, а также быстро реагируя на требования специфичных рынков и своих партнеров, компания непрерывно совершенствует свою продукцию, улучшая параметры и расширяя ассортимент.

Выпуск продукции осуществляется как непосредственно на предприятии Clima Technologi srl, так и на предприятиях партнеров, расположенных в Италии, Китае, Чехии, Малайзии и Румынии.

Сотрудничество по ODM принципу с ведущими специализированными в своих областях производствами по всему миру позволяет получать наилучшие цены и высокую гибкость в ассортименте при полной гарантии единых стандартов качества готовой продукции благодаря передаче собственных разработок и концепций, четкому контролю всего производственного цикла, качеству используемых компонентов и 100% собственной проверке после окончания производства.

Рынки России, стран СНГ и стран восточной Европы, как одни из самых динамичных и развивающихся, являются приоритетными для Clima Technologi, srl.

МОДЕЛЬ/ПАРАМЕТР		 A класс	 Инвертор	 Японские технологии	 Скрытый дисплей	 Низкий уровень шума	 4 режима работы	 Фильтр Active Carbone	 Фильтр Silver Ion
ИНВЕРТОРНЫЕ СПЛИТ-СИСТЕМЫ	VELA Chrome Inverter								
	RCI-V29HN	●	●	●	●	●	●	●	●
	RCI-V37HN	●	●	●	●	●	●	●	●
	RCI-V57HN	●	●	●	●	●	●		
	RCI-V78HN	●	●	●	●	●	●		
	MAGIA Inverter								
	RCI-M27HN	●	●	●	●		●	●	●
	RCI-M33HN	●	●	●	●		●	●	●
	RCI-M50HN	●	●	●	●		●		
RCI-M67HN	●	●	●	●		●			
КЛАССИЧЕСКИЕ СПЛИТ-СИСТЕМЫ	VELA Chrome								
	RC-V24HN	●		●	●	●	●	●	●
	RC-V29HN	●		●	●	●	●	●	●
	RC-V39HN	●		●	●	●	●	●	●
	RC-V58HN	●		●	●	●	●		
	RC-V76HN	●		●	●	●	●		
	FELICITA Plus								
	RC-F23HN	●		●		●	●	●	●
	RC-F27HN	●		●		●	●	●	●
	RC-F37HN	●		●		●	●	●	●
	RC-F57HN	●		●		●	●		
	RC-F76HN	●		●		●	●		
	RC-F86HN	●		●		●	●		
МОБИЛЬНЫЕ КОНДИЦИОНЕРЫ	MOBILE Mecanico / MOBILE Elettronico								
	RM - M20CN	●				●			
	RM - M26CN	●				●			
	RM - M26CN-E	●				●			
	RM - M35CN-E	●				●			
	RM - M41CN-E	●				●			
СПЛИТ- СИСТЕМЫ ВЫСОКОЙ МОЩНОСТИ	GRANDE/ROCCO								
	RC-G36HN	●		●	●	●	●		
	RC-R48HN			●		●	●		
	RC-R60HN			●		●	●		
ПРОФЕССИОНАЛЬНЫЕ ПОЛУПРОМЫШЛЕННЫЕ СПЛИТ-СИСТЕМЫ	КАССЕТНЫЙ ТИП								
	CO-4C 12HN			●		●	●		
	CO-4C 18HN			●		●	●		
	CO-4C 24HN			●		●	●		
	CO-4C 36HN			●		●	●		
	CO-4C 48HN			●		●	●		
	CO-4C 60HN			●		●	●		
	КАНАЛЬНЫЙ ТИП								
	CO-D 18HN			●		●	●		
	CO-D 24HN			●		●	●		
	CO-D 36HN			●		●	●		
	CO-D 48HN			●		●	●		
	CO-D 60HN			●		●	●		
	НАПОЛЬНО-ПОТОЛОЧНЫЙ ТИП								
	CO-F 18HN			●		●	●		
	CO-F 24HN			●		●	●		
CO-F 36HN			●		●	●			
CO-F 48HN			●		●	●			
CO-F 60HN			●		●	●			

ОЧИСТКА ВОЗДУХА. ДОПОЛНИТЕЛЬНЫЕ ФИЛЬТРЫ

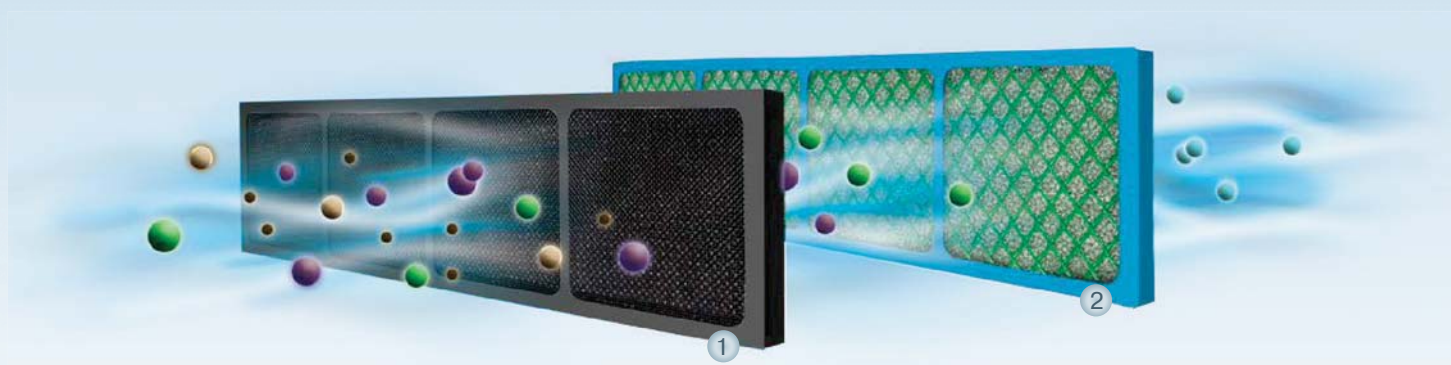

ACTIVE CARBONE

1

Угольный фильтр (Active Carbone). Каждый знает об уникальной способности активированного угля поглощать вредные вещества и неприятные запахи. Связано это с его пористой структурой, которая, словно магнит, притягивает различные частицы. То есть, проходя через угольную фильтр-кассету, ненужные примеси оседают на ней, и воздух становится чистым.

SILVER ION

2

Фильтр с активным серебром (Silver Ion). Серебро в ионном виде обладает бактерицидным, противовирусным, ярко выраженным антигрибковым и антисептическим действием. Данный фильтр не только эффективно уничтожает споры плесневых грибов, бактерии и вирусы, он также подавляет их размножение внутри самого фильтра.

КЛАСС ЭНЕРГОЭФФЕКТИВНОСТИ

В наши дни на бытовые приборы в среднем приходится около половины потребляемой домохозяйствами электроэнергии, поэтому низкое потребление энергии становится все важнее при выборе бытовой техники. Есть две категории определения энергопотребления кондиционера. Коэффициент EER выражает класс энергопотребления кондиционера при охлаждении. Коэффициент COP выражает класс энергопотребления кондиционера при нагреве.

Все бытовые кондиционеры ROYAL Clima соответствуют A/A классу энергоэффективности.

Энергетическая эффективность здания	
	A
Класс энергопотребления при охлаждении (EER) Класс энергопотребления при нагреве (COP)	410
Хладагрегативность (kW) Мощность охлаждения (kW)	2,7 / 3,29
Тепловая мощность (kW) Мощность обогрева (kW)	2,8
Класс энергопотребления при охлаждении (EER) Класс энергопотребления при нагреве (COP)	A / B C D E F G
Средний класс энергопотребления (EER) Средний класс энергопотребления (COP)	27/33

EER (режим охлаждения)	
A	3,20 < EER
B	3,20 EER > 3,00
C	3,00 EER > 2,80
D	2,80 EER > 2,60
E	2,60 EER > 2,40
F	2,40 EER > 2,20
G	2,20 EER

COP (режим обогрева)	
A	3,60 < COP
B	3,60 COP > 3,40
C	3,40 COP > 3,20
D	3,20 COP > 2,80
E	2,80 COP > 2,60
F	2,60 COP > 2,40
G	2,40 COP

УРОВЕНЬ ШУМА

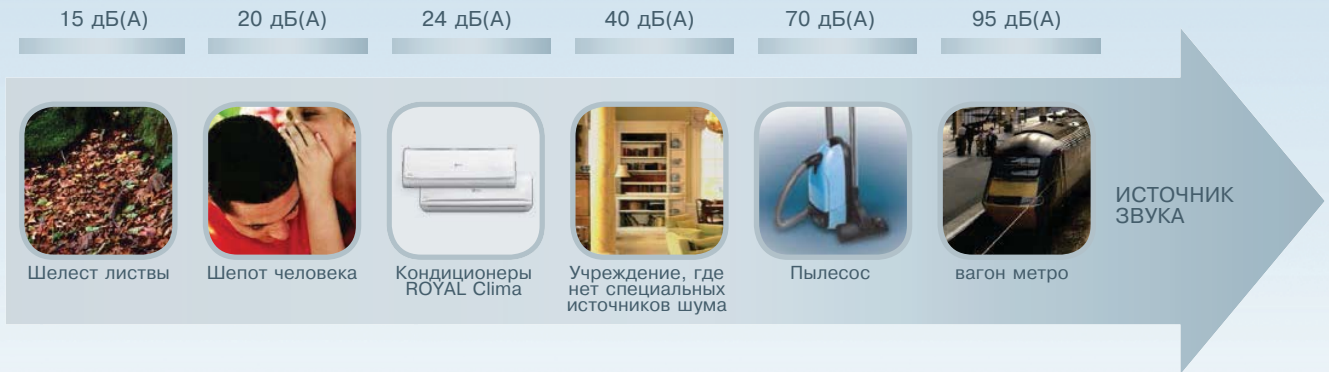

ЭРГОНОМИЧНЫЙ ПУЛЬТ ДУ

MODE: Выбор режима работы

▼ Уменьшение значения заданной температуры

TURBO: Максимальная скорость вращения

SPEED: Скорость вращения

I FEEL: контроль температуры в месте нахождения людей в помещении

SWING ↔: Изменение положения жалюзи по горизонтали

SLEEP: Ночной режим работы

I CLEAN: Не используется



▲ Увеличение значения заданной температуры

ON/OFF: Включение/выключение кондиционера

TIMER: Включение/выключение таймера

I FAVOR: Запоминание любимого режима

HEALTH: Ионизация

SWING ↑↓: Изменение положения жалюзи по вертикали

DISPLAY: Включение дисплея

Anti FUNGUS: Защита от плесени

A young girl with blonde hair, wearing a colorful top, is pointing her right index finger towards a digital graphic. The graphic consists of a cluster of white-outlined hexagons on a green background with bokeh light effects. The word 'BIO' is in a top hexagon, 'FRESH' is in a middle hexagon, and 'HEALTH' is in a hexagon to the right. The girl's face is blurred in the background.

BIO

FRESH

HEALTH



ЭНЕРГОЭФФЕКТИВНОСТЬ. Все бытовые кондиционеры ROYAL Clima имеют наивысший класс энергоэффективности A.



ЯПОНСКИЕ ТЕХНОЛОГИИ. При разработке кондиционеров ROYAL Clima за основу был взят ротационный компрессор. Данный тип компрессора произведен с применением последних японских технологий.



ИНВЕРТОР. Инверторная технология обеспечивает высокий уровень надежности и максимальный комфорт для пользователя.



СКРЫТЫЙ ДИСПЛЕЙ. Использование современного светопрозрачного пластика в качестве материала передней панели позволило разработчикам Royal Clima встроить дисплей непосредственно в панель.



LED ДИСПЛЕЙ. Вся информация о настройках и параметрах отображается на LED дисплее, который расположен на фронтальной панели кондиционера.



РАБОТА ПРИ НИЗКОЙ ТЕМПЕРАТУРЕ. Полупромышленное оборудование ROYAL COMPETENZA гарантированно работают на охлаждение до -15°C . Колонные сплит-системы серии ROCCO до -7°C .



УЛЬТРА КОМПАКТНЫЙ РАЗМЕР. Компактные габариты мобильного кондиционера упростят установку устройства в узком пространстве.



4 РЕЖИМА РАБОТЫ. Кондиционеры ROYAL Clima имеют четыре режима работы: охлаждение, обогрев, вентиляция и осушение.



НИЗКИЙ УРОВЕНЬ ШУМА. Низкий уровень шума достигается благодаря хорошей шумоизоляции компрессора.



ФИЛЬТР SILVER ION. Фильтр эффективно уничтожает споры плесневых грибов, бактерии и вирусы в воздухе, он также подавляет их размножение внутри самого фильтра.



I FEEL. Отвечает за контроль температуры в месте нахождения людей в помещении, что обеспечивает наиболее комфортные климатические условия.



САМООЧИСТКА (ANTI-FUNGUS). Запускает процесс удаления влаги из внутренних полостей кондиционера, что препятствует размножению бактерий.



ФИЛЬТР ПРЕДВАРИТЕЛЬНОЙ ПОВЫШЕННОЙ ОЧИСТКИ. Фильтр предварительной очистки предназначен для защиты кондиционера от грязи и пыли.



I FAVOR. Запоминание любимого режима. Однажды задав желаемую температуру и скорость вентилятора, можно одним нажатием кнопки i Favor выбрать режим работы с данными установками.



ФИЛЬТР АКТИВНОГО УГЛЕЯ. Проходя через угольную фильтр-кассету, ненужные примеси оседают на ней, и воздух становится чистым.

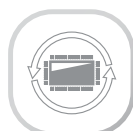

АВТОРЕСТАРТ. В случае нарушения электропитания кондиционер автоматически восстанавливает свою работу с теми же рабочими параметрами, которые были установлены до отключения подачи электроэнергии.



ПУЛЬТ ДУ. Пульт дистанционного управления оснащен дисплеем. Эргономичный, надежно и комфортно лежит в руке.



ШУМОИЗОЛЯЦИЯ КОМПРЕССОРА. Все внешние блоки бытовых сплит-систем имеют шумоизоляцию компрессора.



ОЗОНОБЕЗОПАСНЫЙ ФРЕОН R410A. Во всех моделях бытовых и полупромышленных кондиционерах ROYAL Clima используется озонобезопасный хладагент R410A.



ДРЕНАЖНЫЙ НАСОС. Встроенный дренажный насос.



УСТОЙЧИВОСТЬ К ПЕРЕПАДАМ НАПЯЖЕНИЯ (STABILITA). Чтобы избежать повреждения электроники при скачках напряжения, кондиционеры ROYAL Clima оборудованы встроенной защитой от перепадов напряжения, которая существенно продлевает срок службы кондиционера.



ДИЗАЙН. Совершенство форм, плавность линий, гармония пропорций – именно такими дизайнеры создали новые кондиционеры ROYAL Clima.



ТАЙМЕР ВКЛЮЧЕНИЯ/ВЫКЛЮЧЕНИЯ. С помощью таймера можно устанавливать время автоматического включения и выключения кондиционера.



ВЫСОКОКАЧЕСТВЕННЫЕ МАТЕРИАЛЫ. Кондиционеры ROYAL Clima изготовлены из высококачественных материалов, прошедших всестороннюю проверку.



РЕГУЛИРОВКА ВОЗДУШНОГО ПОТОКА. Для того, чтобы направить поток воздуха в нужную сторону, в каждом кондиционере существуют жалюзи – горизонтальные и вертикальные.



НОЧНОЙ РЕЖИМ «SLEEP». Во время работы кондиционера в ночном режиме «Sleep» вентилятор работает на низких оборотах, что снижает уровень шума, а соответственно и энергопотребление кондиционера.



ТУРБО РЕЖИМ. Кондиционер работает некоторое время с повышенной мощностью, что обеспечивает максимально быстрое охлаждение/обогрев. Это позволяет быстрее достичь желаемой температуры в помещении в кратчайшие сроки.



ПРОВОДНОЙ ПУЛЬТ. Проводной пульт для полупромышленного оборудования ROYAL COMPETENZA.



ROYAL[®]
CLIMA

ROYAL
DOMESTICO

НАСТЕННЫЕ СПЛИТ-СИСТЕМЫ
И МОБИЛЬНЫЕ КОНДИЦИОНЕРЫ

*Idee. Qualità. Reputazione**

* Идеи. Качество. Репутация

ИНВЕРТОРНЫЕ
СПЛИТ-СИСТЕМЫ

Серия *Vela* Chrome Inverter*
/ Вела Хром Инвертор



*Торжество технологий
и стиля*



* Парус (ит.)



ИНВЕРТОР



СКРЫТЫЙ ДИСПЛЕЙ



ЯПОНСКАЯ ТЕХНОЛОГИЯ

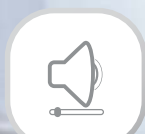

Низкий уровень
шума



функция I Feel



Функция I Favor



Самоочистка



Фильтр
предварительной
повышенной
очистки



Фильтр
Active Carbone



Фильтр
Silver Ion



Озонобезопасный
фреон

- Современный дизайн
- Шумоизоляция компрессора
- Высококачественные материалы
- Таймер
- 4 режима работы: охлаждение, обогрев, осушение, вентиляция
- Авторестарт, Автоматический режим, Турбо режим, Режим Sleep

Серия VELA Chrome Inverter является флагманом нового модельного ряда ROYAL Clima. Очертания внутреннего блока новинки напоминают раздувающийся парус современной яхты, держащийся за хромированную рею. Внутренние блоки, в которых установлен четырехскоростной вентилятор, отличаются крайне низким уровнем шума — от 24 дБ (А).

Основные характеристики серии — это поддержка режимов «Охлаждение. Обогрев. Сушение. Вентиляция», «Ночной режим», возможность настройки

таймера, а также наличие функций «Авторестарт», I FEEL, I Favor и «Самоочистка». За чистый воздух в помещении отвечает система фильтрации, в состав которой входит антибактериальный фильтр, угольный фильтр (Active Carbone) и фильтр с активным серебром (Silver Ion). Угольный фильтр избавляет воздух от неприятных запахов, а фильтр с активным серебром уничтожает аллергены и споры плесневых грибов.



ТЕХНИЧЕСКИЕ ХАРАКТЕРИСТИКИ

Параметр / модель		RCI-V29HN	RCI-V37HN	RCI-V57HN	RCI-V78HN	
Напряжение электропитания		220-240 В, 1 фаза, 50 Гц				
Охлаждение	Производительность	кВт	2,85 (1,25-3,6)	3,7 (1,4-4,1)	5,7 (1,6-6,1)	7,8 (2,4-8,1)
	Потребляемая мощность	кВт	787	1003	1633	2173
	Коэффициент EER		3,62	3,69	3,49	3,59
Обогрев	Производительность	кВт	3,15 (1,35-3,9)	3,9 (1,55-4,25)	5,75 (1,7-6,35)	7,9 (2,5-8,35)
	Потребляемая мощность	кВт	768	982	1467	2015
	Коэффициент COP		4,1	3,97	3,92	3,92
Уровень шума внутр.блок	дБ(а)	24/27/29/33	24/27/29/33	29/32/35/38	31/34/37/40	
Уровень шума нар.блок	дБ(а)	50	52	54	55	
Класс энергоэффективности (охлажд./обогрев)		A/A	A/A	A/A	A/A	
Расход воздуха внутренний блок	м³/ч	450	450	850	1150	
Марка компрессора		TOSHIBA (GMCC)	TOSHIBA (GMCC)	HITACHI (HIGHLI)	HITACHI (HIGHLI)	
Степень защиты		IPX4	IPX4	IPX4	IPX4	
Класс электрозащиты		I класс	I класс	I класс	I класс	
Габариты внутр. блок	мм	700x285x188	700x285x188	850x300x198	970x315x235	
Габариты нар. блок	мм	720x515x255	720x515x255	802x535x298	802x535x298	
Вес внутр.	кг	8	8,5	10,5	14	
Вес наружн.	кг	26	27,5	37	38	

*Idee. Qualità. Reputazione**

* Идеи. Качество. Репутация

ИНВЕРТОРНЫЕ
СПЛИТ-СИСТЕМЫ

Серия *Magia Inverter**
Магия Инвертор



*Классика в современном
исполнении*



* Магия (ит.)



ИНВЕРТОР



СКРЫТЫЙ ДИСПЛЕЙ



ЯПОНСКАЯ ТЕХНОЛОГИЯ



Низкий уровень
шума



функция I Feel



Функция I Favor



Самоочистка



Фильтр
Active Carbone



Фильтр
Silver Ion



Озонобезопасный
фреон

- Классический дизайн
- Шумоизоляция компрессора
- Высококачественные материалы
- Таймер
- 4 режима работы: охлаждение, обогрев, осушение, вентиляция
- Автостарт, Автоматический режим,
- Турбо режим, Режим Sleep

Дизайн внутреннего блока инверторных сплит-систем MAGIA Inverter является строгим, но в то же время легким и современным — классические линии и высококачественный белоснежный пластик сочетаются в нем с современным скрытым дисплеем, который может проинформировать владельца, какой температурный режим установлен в настоящее время.

Трехступенчатая система очистки воздуха, включающая в себя механический фильтр, угольный фильтр Active Carbone и фильтр с активным серебром Silver Ion, гарантирует высококачественную обработку воздуха, проходящего через внутренний

блок, использование современных японских инверторных технологий, позволяющих максимально точно поддерживать установленную температуру в помещении — все это призвано обеспечить максимально комфортные условия для пользователя. Кроме этого, наличие контролируемой функции I Clean дополнительно улучшает и гарантирует качество воздуха.

Энергоэффективность класса А делает эксплуатацию максимально выгодной, а удобный пульт дистанционного управления с такой традиционной функцией ROYAL Clima как I Favor — максимально удобной и комфортной.



ТЕХНИЧЕСКИЕ ХАРАКТЕРИСТИКИ

Параметр / модель		RCI-M27HN	RCI-M33HN	RCI-M50HN	RCI-M67HN	
Напряжение электропитания		220-240 В, 1 фаза, 50 Гц				
Охлаждение	Производительность	кВт	2,7 (1,45-3,2)	3,3 (1,4-3,52)	5,0 (1,8-5,2)	6,7 (1,7-7,1)
	Потребляемая мощность	кВт	820	1028	1548	2070
	Коэффициент EER		3,29	3,21	3,23	3,24
Обогрев	Производительность	кВт	2,8 (1,4-3,3)	3,5 (1,1-3,75)	5,1 (1,8-5,3)	6,8 (1,4-7,1)
	Потребляемая мощность	кВт	776	969	1410	1880
	Коэффициент COP		3,61	3,61	3,62	3,62
Уровень шума внутр.блок	дБ(а)	27/30/33	34/37/40	34/37/40	37/40/43	
Уровень шума нар.блок	дБ(а)	52	52	53	56	
Класс энергоэффективности (охлажд./обогрев)		A/A	A/A	A/A	A/A	
Расход воздуха внутренний блок	м ³ /ч	420	530	650	1150	
Марка компрессора		TOSHIBA (GMCC)	TOSHIBA (GMCC)	SANYO	SANYO	
Степень защиты		IPX4	IPX4	IPX4	IPX4	
Класс электрозащиты		I класс	I класс	I класс	I класс	
Габариты внутр. блок	мм	802x265x190	802x265x190	880x286x203	1080x300x200	
Габариты нар. блок	мм	760x540x260	760x540x260	790x548x277	800x300x690	
Вес внутр.	кг	8,07	8,49	9,75	13,94	
Вес наружн.	кг	29,14	29,46	35,98	47,74	

*Idee. Qualità. Reputazione**

* Идеи. Качество. Репутация

КЛАССИЧЕСКИЕ
СПЛИТ-СИСТЕМЫ

Серия *Vela* Chrome*
/ Вела Хром



Элегантное качество



* Парус (ит.)



СКРЫТЫЙ ДИСПЛЕЙ



ЯПОНСКАЯ ТЕХНОЛОГИЯ

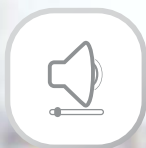

Низкий уровень шума



функция I Feel



Функция I Favor



Самоочистка



Фильтр предварительной повышенной очистки



Фильтр Active Carbon



Фильтр Silver Ion



Озонобезопасный фреон R410a

- Современный дизайн
- Шумоизоляция компрессора
- Высококачественные материалы
- Таймер

- 4 режима работы: охлаждение, обогрев, осушение, вентиляция
- Авторестарт, Автоматический режим,
- Турбо режим, Режим Sleep

Кондиционеры серии VELA Chrome обладают тем же утонченным дизайном внутренних блоков и всем набором функций, что и модели флагманской серии VELA Chrome Inverter. Отличием является то, что VELA Chrome — это классические, а не инверторные кондиционеры, что позволяет предложить пользователям данные модели по более демократичной цене.

Выразительный дизайн внутреннего блока, вдохновленный парусом яхты сразу привлекает к себе внимание красотой линий и изящным цветовым решением — белоснежным пластиком, дополненным подчеркивающей элегантность лаконичной хромированной вставкой.

Многоуровневая система фильтрации, удобный в использовании, интуитивно понятный пульт, отключаемый дисплей, спрятанный за светопрозрачным пластиком, отображающий установленную температуру — все это делает эксплуатацию кондиционеров VELA Chrome максимально комфортной.

Энергоэффективность класса А традиционная для всей линии ROYAL DOMESTICO, самые высококачественные комплектующие, использованные при производстве, гарантируют экономичность и надежность работы кондиционеров.



ТЕХНИЧЕСКИЕ ХАРАКТЕРИСТИКИ

Параметр / модель		RC-V24HN	RC-V29HN	RC-V39HN	RC-V58HN	RC-V76HN	
Напряжение электропитания		220-240 В, 1 фаза, 50 Гц					
Охлаждение	Производительность	кВт	2,35	2,9	3,85	5,8	7,55
	Потребляемая мощность	кВт	704	868	1126	1737	2234
	Коэффициент EER		3,34	3,34	3,42	3,34	3,38
Обогрев	Производительность	кВт	2,5	3,1	3,95	6,1	7,9
	Потребляемая мощность	кВт	654	827	1045	1658	2164
	Коэффициент COP		3,82	3,75	3,78	3,68	3,65
Уровень шума внутр.блок	дБ(а)	24/27/29/33	24/27/30/33	27/30/33/36	29/32/35/38	31/34/37/40	
Уровень шума нар.блок	дБ(а)	48	50	52	54	55	
Класс энергоэффективности (охлажд./обогрев)		A/A	A/A	A/A	A/A	A/A	
Расход воздуха внутренний блок	м³/ч	420	450	560	850	1050	
Марка компрессора		TOSHIBA (GMCC)	TOSHIBA (GMCC)	TOSHIBA (GMCC)	HITACHI (HIGHLI)	TOSHIBA (GMCC)	
Степень защиты		IPX4	IPX4	IPX4	IPX4	IPX4	
Класс электрозащиты		I класс	I класс	I класс	I класс	I класс	
Габариты внутр. блок	мм	700x285x188	700x285x188	800x300x197	970x315x235	970x315x235	
Габариты нар. блок	мм	663x421x254	600x490x250	700x500x225	802x535x298	800x690x300	
Вес внутр.	кг	8	8,5	10	11	15	
Вес наружн.	кг	21,5	25	25	38	44	

*Idee. Qualità. Reputazione**

* Идеи. Качество. Репутация

КЛАССИЧЕСКИЕ
СПЛИТ-СИСТЕМЫ

Серия *Felicita* Plus*
/ *Felicità Plus*



*Счастье
жить комфортно*



* Счастье (ит.)



LED ДИСПЛЕЙ



ЯПОНСКАЯ ТЕХНОЛОГИЯ



функция I Feel



Самоочистка



Фильтр
предварительной
очистки



Фильтр
Active Carbone



Фильтр
Silver Ion



Озонобезопасный
фреон R410a

- Лаконичный дизайн
- Шумоизоляция компрессора
- Высококачественные материалы
- Таймер
- 4 режима работы: охлаждение, обогрев, осушение, вентиляция
- Авторестарт, Автоматический режим,
- Турбо режим, Режим Sleep

Серия FELICITA Plus это практичные кондиционеры, обладающие при этом максимально привлекательной ценой, но не в ущерб высокому качеству и функциональности.

Внутренние блоки данной серии отличаются традиционным лаконичным и сдержанным дизайном. Яркий дисплей, расположенный на передней панели кондиционера, является максимально полнофункциональным и информирует пользователя обо всех настройках, установленных в данный момент. Свечение дисплея можно отключать, что особенно удобно в вечернее и ночное время.

Система очистки воздуха состоит из фильтра противопылевой очистки, а также угольного фильтра

Active Carbone и фильтра с активным серебром Silver Ion. Таким образом, кондиционер не только поддерживает температуру в помещении, но и улучшает качество воздуха в нем.

Система контроля кондиционера управляется с помощью удобного пульта дистанционного управления.

Энергоэффективность класса А и использование самых высококачественных комплектующих, таких как японские компрессоры, надежные моторы вентиляторов и другие, позволяют потребителю не только получить надежный и привлекательный кондиционер по демократичной цене, но и гарантировать минимальные эксплуатационные расходы впоследствии.



ТЕХНИЧЕСКИЕ ХАРАКТЕРИСТИКИ

Параметр / модель		RC-F23HN	RC-F27HN	RC-F37HN	RC-F57HN	RC-F76HN	RC-F86HN	
Напряжение электропитания		220-240 В, 1 фаза, 50 Гц						
Охлаждение	Производительность	кВт	2,3	2,7	3,7	5,7	7,55	8,6
	Потребляемая мощность	кВт	703	818	1135	1738	2234	2590
	Коэффициент EER		3,27	3,3	3,26	3,28	3,38	3,32
Обогрев	Производительность	кВт	2,35	2,8	3,8	5,95	7,9	8,35
	Потребляемая мощность	кВт	637	757	1050	1617	2164	2332
	Коэффициент COP		3,69	3,7	3,62	3,68	3,65	3,58
Уровень шума внутр.блок		дБ(а)	32/34/36	34/36/38	35/37/39	41/43/45	40/42/44	48/50/52
Уровень шума нар.блок		дБ(а)	51	52	52	53	55	60
Класс энергоэффективности (охлажд./обогрев)			A/A	A/A	A/A	A/A	A/A	A/B
Расход воздуха внутренний блок		м³/ч	380	380	420	800	950	1200
Марка компрессора			TOSHIBA (GMCC)	TOSHIBA (GMCC)	TOSHIBA (GMCC)	HITACHI (HIGHLI)	TOSHIBA (GMCC)	TOSHIBA (GMCC)
Степень защиты			IPX4	IPX4	IPX4	IPX4	IPX4	IPX4
Класс электрозащиты			I класс	I класс	I класс	I класс	I класс	I класс
Габариты внутр. блок		мм	680x250x180	680x220x180	802x265x190	880x286x203	1080x300x220	1185x322x235
Габариты нар. блок		мм	663x421x254	663x421x254	700x500x225	800x590x300	800x690x300	902x795x332
Вес внутр.		кг	6,5	6,5	8,5	12	14,3	18,75
Вес наружн.		кг	21	21	26	44	44,75	60,6

*Idee. Qualità. Reputazione**

* Идеи. Качество. Репутация

МОБИЛЬНЫЕ
КОНДИЦИОНЕРЫ

Серия *Mobile* Meccanico*
/ *Мобиле Меканико*



Мобильность во всем



* Движение (ит.)



2 режима
работы



Озонобезопасный
фреон

- Современный дизайн
- Удобство в использовании
- Высококачественные материалы
- Легкость перемещения
- Регулировка воздушного потока
- Набор аксессуаров в комплекте

Мобильные кондиционеры серии MOBILE Meccanico являются альтернативой сплит-системам и отличным решением вопроса кондиционирования воздуха в тех случаях, когда нет возможности установки внешнего блока, либо нет времени на монтаж или тогда, когда один кондиционер должен использоваться в разных помещениях в разное время года или суток.

Ультракомпактные размеры в сочетании с современным монохромным дизайном позволяют кондиционеру не только занять минимальное место в помещении, но и вписаться практически в любой интерьер.

Эргономичная панель управления, расположенная непосредственно на передней панели, делает управление кондиционером максимально удобным.

Полный комплект аксессуаров для установки, в том числе специальная раздвижная планка для окна, делает установку простой и быстрой.

Шумоизоляция компрессора снижает уровень шума во время работы мобильного кондиционера.

Энергоэффективность А класса дополняет потребительские качества мобильных кондиционеров MOBILE Meccanico.



ТЕХНИЧЕСКИЕ ХАРАКТЕРИСТИКИ

Параметр/модель		RM – M20CN	RM – M26CN
Напряжение электропитания		220-240 В, 1 фаза, 50 Гц	
Холодопроизводительность,	кВт	2,05	2,6
Номинальный ток	А	3,6	4,4
Номинальная мощность	Вт	810	980
Расход воздуха	м ³ /ч	320	320
Марка компрессора		RECH1	TECO
Уровень шума	дБ(А)	52	52
Степень защиты		I класс	I класс
Класс электрозащиты		IP20	IP20
Класс энергоэффективности		A	A
Тип фреона		R410A	R410A
Размер прибора (ШхВхГ), мм	мм	330x680x280	330x680x280
Вес нетто, кг	кг	21	21

*Idee. Qualità. Reputazione**

* Идеи. Качество. Репутация

МОБИЛЬНЫЕ
КОНДИЦИОНЕРЫ

Серия *Mobile* Elettronica*
/ *Мобиле Электроника*



Могное управление



* Движение (ит.)



УЛЬТРА КОМПАКТНЫЙ РАЗМЕР



2 СКОРОСТИ ВЕНТИЛЯТОРА



3 режима работы



Таймер



Пульт ДУ



Озонобезопасный фреон

- Современный дизайн
- Удобство использования
- Высококачественные материалы
- Легкость перемещения
- Регулировка воздушного потока
- Набор аксессуаров в комплекте

Мобильные кондиционеры серии MOBILE Elettronico являются флагманом ROYAL CLIMA в этом направлении.

Все преимущества моделей MOBILE Messanico дополняются в них современной системой контроля и наличием более мощных моделей, позволяющих обеспечить надежное кондиционирование больших площадей.

Современная TOUCH панель управления расположена на передней панели мобильного кондиционера и дополнена эргономичным пультом дистанционного

управления, позволяющем менять все установленные настройки, не подходя к кондиционеру.

Все модели укомплектованы полным набором дополнительных аксессуаров для простой и быстрой установки, включая специальную раздвижную планку для окна.

Шумоизоляция компрессора снижает уровень шума во время работы мобильного кондиционера, а энергоэффективность А класса делает эксплуатацию даже мощных моделей экономной.

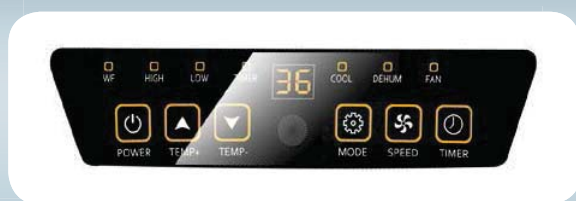

ТЕХНИЧЕСКИЕ ХАРАКТЕРИСТИКИ

Параметр/модель		RM - M26CN-E	RM - M35CN-E	RM - M41CN-E
Напряжение электропитания		220-240 В, 1 фаза, 50 Гц		
Холодопроизводительность,	кВт	2,6	3,5	4,1
Номинальный ток	А	4,4	5,6	6,5
Номинальная мощность	Вт	980	1250	1470
Расход воздуха	м³/ч	320	380	380
Марка компрессора		ТЕСО	ТЕСО	ТЕСО
Уровень шума	дБ(А)	52	54	56
Степень защиты		I класс	I класс	I класс
Класс электрозащиты		IP20	IP20	IP20
Класс энергоэффективности		A	A	A
Тип фреона		R410A	R410A	R410A
Размер прибора (ШхВхГ), мм	мм	330x680x280	364x794x320	364x794x320
Вес нетто, кг	кг	21	29	29



ROYAL[®]
CLIMA

ROYAL
ELEMENTO

КОНДИЦИОНЕРЫ
ПОВЫШЕННОЙ МОЩНОСТИ

*Idee. Qualità. Reputazione**

* Идеи. Качество. Репутация

КОНДИЦИОНЕРЫ
ПОВЫШЕННОЙ МОЩНОСТИ

Серия *Grande**
/ *Grande*



Компактная сила



* Мощность (ит.)



СКРЫТЫЙ ДИСПЛЕЙ



ЯПОНСКАЯ ТЕХНОЛОГИЯ



функция I Feel



Самоочистка



Фильтр предварительной очистки



Озонобезопасный фреон R410a

- Классический дизайн
- Шумоизоляция компрессора
- Высококачественные материалы
- Таймер
- 4 режима работы: охлаждение, обогрев, осушение, вентиляция
- Авторестарт, Автоматический режим,
- Турбо режим, Режим Sleep

Кондиционер RC-G36HN один представляет целую серию GRANDE. Связано это с тем, что этот кондиционер является уникальным по своей мощности и значительно расширяет возможности создания систем кондиционирования на базе сплит-систем с внутренними блоками настенного типа. Это позволяет создавать экономичные, но при этом мощные и энергоэффективные решения.

Мощность одной сплит-системы позволяет обеспечить кондиционирование площади около 100 м². Область использования данного блока – рестораны, магазины, большие офисные помещения и другие.

Внутренний блок имеет простой и функциональный дизайн, который позволяет применять его в интерьерах практически всех типов. Дисплей, скрытый за светопрозрачным пластиком, информирует пользователя об установленной температуре.

Дистанционный пульт делает управление этим мощным кондиционером легким и простым.

Энергоэффективность А класса гарантирует, что даже при такой высокой мощности охлаждения энергопотребление будет минимальным.



ТЕХНИЧЕСКИЕ ХАРАКТЕРИСТИКИ

Параметр / модель			RC-G36HN
Напряжение электропитания			220-240 В, 1 фаза, 50 Гц
Охлаждение	Производительность	кВт	10,45
	Потребляемая мощность	кВт	3196
	Коэффициент EER		3,27
Обогрев	Производительность	кВт	10,65
	Потребляемая мощность	кВт	2950
	Коэффициент COP		3,61
Уровень шума внутр.блок		дБ(а)	52
Уровень шума нар.блок		дБ(а)	62
Класс энергоэффективности (охлажд./обогрев)			A/A
Расход воздуха внутренний блок		м ³ /ч	1350
Марка компрессора			TOSHIBA (GMCC)
Габариты внутр. блок		мм	1310x322x235
Габариты нар. блок		мм	900x860x330
Вес внутр. блок		кг	18
Вес наружн. блок		кг	61

*Idee. Qualità. Reputazione**

* Идеи. Качество. Репутация

КОНДИЦИОНЕРЫ
ПОВЫШЕННОЙ МОЩНОСТИ

Серия *Rocco**
/ *Pòkko*



*Мощная
элегантность*



* Скала (ит.)



LED дисплей



Автостарт



Пульт ДУ



Озонобезопасный фреон

- Японский компрессор SANYO
- Антикоррозийный корпус
- Таймер
- Высококачественные материалы
- 4 режима работы: охлаждение, обогрев, осушение, вентиляция
- Автостарт, Автоматический режим,
- Турбо режим, Блокировка от детей

Сплит-системы серии ROCCO позволяют установить мощную систему кондиционирования в том числе там, где нет возможности использовать другие типы внутренних блоков. Также данный тип является идеальным для тех случаев, когда в помещении очень высокие потолки, и нет необходимости охлаждения всего внутреннего объема.

Дизайн внутреннего блока позволяет ему вписаться практически в любой интерьер — от классического до hi-tech. Дизайнеры ROYAL Clima дополнитель-

но подчеркнули сходство внутренних блоков данного типа с колоннами, придав им классические очертания.

Удобная TOUCH панель управления, расположенная на передней панели внутреннего блока, дополнена большим информативным дисплеем, отображающим все нюансы установленных настроек. Дистанционный пульт управления позволяет изменять режимы и температуру, не приближаясь к внутреннему блоку, что делает эксплуатацию максимально комфортной.



ТЕХНИЧЕСКИЕ ХАРАКТЕРИСТИКИ

Параметр/модель			RC-R48HN	RC-R60HN
Напряжение электропитания			380-415 В, 3 фазы, 50 Гц	
Охлаждение	Производительность	кВт	13,52	15,31
	Потребляемая мощность	кВт	4505	5103
	Коэффициент EER			3,0
Обогрев	Производительность	кВт	14,88	15,95
	Потребляемая мощность	кВт	4634	4969
	Коэффициент COP			3,21
Уровень шума внутр.блок		дБ(а)	52	52
Уровень шума нар. блок			62	62
Класс энергоэффективности (охлажд./обогрев)			B/C	B/C
Расход воздуха внутренний блок		м³/ч	1800	2100
Марка компрессора			SANYO	SANYO
Габариты внутр. блок		мм	560x1910x360	560x1910x360
Габариты нар. блок		мм	945x1255x340	945x1255x340
Вес внутр.		кг	58	58
Вес наружн.		кг	105	105



ROYAL[®]
CLIMA

ROYAL
COMPETENZA

ПРОФЕССИОНАЛЬНЫЕ
ПОЛУПРОМЫШЛЕННЫЕ
СПЛИТ-СИСТЕМЫ

*Idee. Qualità. Reputazione**

* Идеи. Качество. Репутация

ПОЛУПРОМЫШЛЕННЫЕ
СПЛИТ-СИСТЕМЫ

Серия *Cassette**
/ Casème

Деловой стиль



* кассетный тип (ит.)

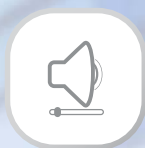

Низкий уровень шума



Авторестарт



Элегантный корпус



Встроенный дренажный насос

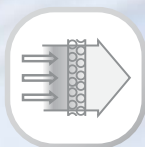

Встроенный фильтр



Проводной пульт (опция)



Пульт ДУ



Озонобезопасный фреон

- Современный дизайн кондиционера
- Встроенный дренажный насос
- Флюорированное покрытие жалюзи исключает образование на них конденсата
- Зимний комплект в стандартной комплектации (работа до -15°C)
- Увеличенная длина трассы (до 50 м)
- Универсальный внешний блок для всех серий

Распределение воздуха в четыре стороны с возможностью его перемешивания по вертикали делает кассетный тип одним из лучших решений для помещений различного назначения: офисов, кафе, ресторанов, торговых площадей. Выбор фиксированного положения воздухораздающих жалюзи или их автоматического качания дает дополнительный комфорт в использовании.

Возможность организовать приток свежего воздуха через внутренний блок, а также отвести часть обработанного воздуха в сторону, организовав его дополнительную подачу, например, в удаленное место, делает применение блока кассетного типа максимально универсальным и удобным.

Встроенный дренажный насос позволяет легко организовать отвод конденсата из внутреннего блока.

Установленный во внешнем блоке контроллер работы при низких температурах позволяет осуществлять эффективное охлаждение при температуре наружного воздуха до -15°C .

Модели CO4C-12H и CO4C-18H, имеющие компактные размеры, идеально подходят для установки в помещении с подвесными потолками, выполненными из стандартных плит размера 600x600мм. Они сконструированы таким образом, чтобы их монтаж не требовал вмешательства в конструкцию потолков и был максимально удобным и легким.

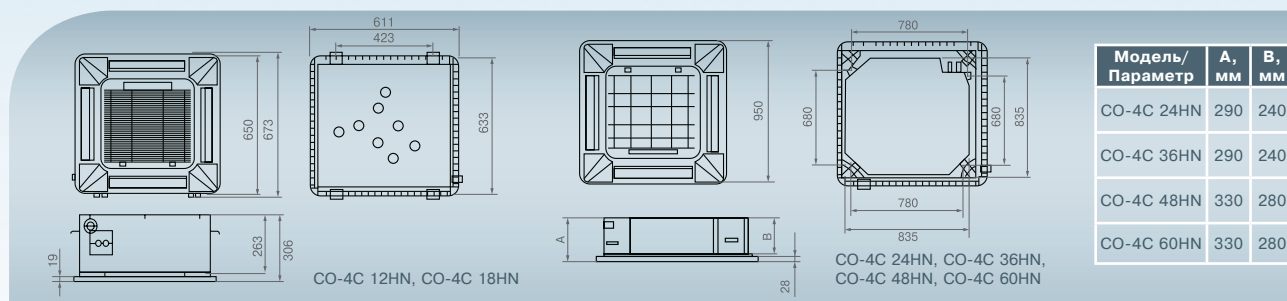

ТЕХНИЧЕСКИЕ ХАРАКТЕРИСТИКИ

Параметр / модель			CO-4C 12HN	CO-4C 18HN	CO-4C 24HN	CO-4C 36HN	CO-4C 48HN	CO-4C 60HN
Напряжение электропитания			220-240 В, 1 фаза, 50 Гц			380-415 В, 3 фазы, 50 Гц		
Охлаждение	Производительность	кВт	3,6	5,3	7,2	10,6	14,0	17,6
	Потребляемая мощность	кВт	1,19	1,76	2,39	3,85	4,87	5,9
	Коэффициент EER		3,03	3,01	3,01	2,81	2,87	3,08
Обогрев	Производительность	кВт	3,9	5,8	8,1	11,7	15,5	18,5
	Потребляемая мощность	кВт	1,2	1,8	2,5	3,5	5,13	6,0
	Коэффициент COP		3,25	3,22	3,24	3,34	3,02	3,08
Уровень звукового давления нар. блок		дБ(а)	32-41	32-41	36-45	39-48	41-50	41-50
Класс энергоэффективности (охлажд./обогрев)			В/С	В/С	В/С	Д/С	С/Д	С/Д
Расход воздуха внутренний/ наружный блок		дБ(а)	53	55	60	60	62	62
Расход воздуха внутренний/ внешний блок		м³/ч	620/1980	900/2600	1300/2790	1500/3190	1800/5200	1800/5200
Марка компрессора			TOSHIBA (GMCC)	TOSHIBA (GMCC)	TOSHIBA (GMCC)	SANYO	SANYO	DAKIN
Диаметр труб (жидкость)			6,35 (1/4")			9,52 (3/8")		9,52 (3/8")
Диаметр труб (газ)			12,7 (1/2")			15,88 (5/8")		19,05 (3/4")
Габариты внутр. блока/панели		мм	615x615x263/650x650x55			835x835x240/950x950x55		835x835x280/950x950x55
Габариты нар. блока		мм	760x560x260	800x590x300	800x690x300	903x857x354		945x1255x340
Вес внутр. блока/панели		кг	16,0 (1,0)			20,0 (5,0)		23,0 (5,0)
Вес нар. блок		кг	32	40	49	89	100	101
Максимальная длина трубопровода		м	15	20	30	50	50	50
Максимальный перепад высот между внутр. и нар. блоками		м	10	15	15	30	30	30

*Idee. Qualità. Reputazione**

* Идеи. Качество. Репутация

ПОЛУПРОМЫШЛЕННЫЕ
СПЛИТ-СИСТЕМЫ

Серия *Canalizzabili**
/ Канализабилли

Скрытое решение



* Канальный тип (ит.)

ОПЦИЯ

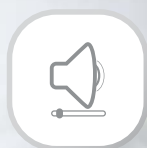

Низкий уровень шума



Авторестарт



Проводной пульт



Пульт ДУ



Озонобезопасный фреон

- Высокий напор внутреннего блока (до 160 Па)
- Возможность забора воздуха как сзади, так и снизу
- Фильтр в комплекте
- Возможность подмеса свежего воздуха
- Зимний комплект в стандартной комплектации (работа до -15°C)
- Универсальный внешний блок для всех серий

Данный тип идеально подходит для помещений сложной формы, так как позволяет распределить обработанный воздух максимально гибко, применительно к конкретной геометрии помещения.

Полностью скрытая установка внутреннего блока, возможность использования большого спектра различных по дизайну воздухораздающих и воздухозаборных решеток позволяют идеально вписать данный кондиционер в любой интерьер.

Возможность организовать приток свежего воздуха через внутренний блок обеспечивает дополнительный комфорт в использовании.

Различные варианты забора воздуха, сбоку или снизу, позволяют адаптировать монтаж к конкретным требованиям пользователей.

Установленный во внешнем блоке контроллер работы при низких температурах позволяет осуществлять эффективное охлаждение при наружном воздухе до -15 °С.

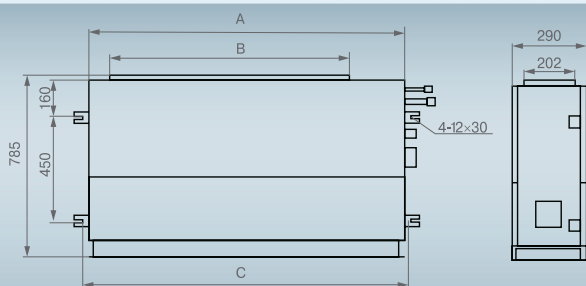

Модель/ Параметр	А, мм	В, мм	С, мм
CO-D 18H	890	590	940
CO-D 24H	890	590	940
CO-D 36H	890	590	940
CO-D 48H	1250	950	1300
CO-D 60H	1250	950	1300

ТЕХНИЧЕСКИЕ ХАРАКТЕРИСТИКИ

Параметр / модель		CO-D 18HN	CO-D 24HN	CO-D 36HN	CO-D 48HN	CO-D 60HN	
Напряжение электропитания		220-240 В, 1 фаза, 50 Гц		380-415 В, 3 фазы, 50 Гц			
Охлаждение	Производительность	кВт	5,3	7,2	10,6	14,0	17,6
	Потребляемая мощность	кВт	1,73	2,24	3,73	4,87	5,71
	Коэффициент EER		3,06	3,21	2,84	2,87	3,08
Обогрев	Производительность	кВт	5,8	8,1	13,73	15,5	18,5
	Потребляемая мощность	кВт	1,7	2,35	3,5	5,13	6,0
	Коэффициент COP		3,41	3,45	3,34	3,02	3,08
Уровень звукового давления внутр.блок	дБ(а)	35-44	38-47	41-50	44-53	44-53	
Уровень звукового давления нар.блок	дБ(а)	55	60	60	62	62	
Класс энергоэффективности (охлажд./обогрев)		B/C	B/C	D/C	C/D	C/D	
Расход воздуха внутренний/наружный блок	м³/ч	80	80	80	120	120	
Марка компрессора		TOSHIBA (GMCC)	TOSHIBA (GMCC)	SANYO	SANYO	DAKIN	
Диаметр труб (жидкость)		6,35 (1/4")	9,52 (3/8")		9,52 (3/8")		
Диаметр труб (газ)		12,7 (1/2")	15,88 (5/8")		19,05 (3/4")		
Габариты внутр.блока	мм	890x785x290			1250x785x290		
Габариты нар. блока	мм	800x590x300	800x690x300	903x857x354	945x1255x340		
Вес внутр. блока	кг	32	32	34	50		
Вес нар. блок	кг	40	49	89	100	101	
Максимальная длина трубопровода	м	25	30	30	50	50	
Максимальный перепад высот между внутр. и нар. блоками	м	10	15	20	20	20	

*Idee. Qualità. Reputazione**

* Идеи. Качество. Репутация

ПОЛУПРОМЫШЛЕННЫЕ
СПЛИТ-СИСТЕМЫ

Серия *Soffitto a Pavimento**
/ *Soffitto a Pavimento*

Технологии и надежность



* Напольно-потолочный тип (ит.)

ОПЦИЯ



Низкий уровень шума

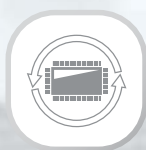

Авторестарт



Элегантный корпус



Встроенный фильтр



Проводной пульт (опция)



Пульт ДУ



Озонобезопасный фреон

- Автоматическое управление вертикальными и горизонтальными жалюзи
- Увеличенная длина трассы (до 50 м)
- Зимний комплект в стандартной комплектации (работа до -15°C)
- Универсальный внешний блок для всех серий

Данный тип полупромышленного кондиционера идеально подходит для помещений, где требуется мощное охлаждение, и при этом нет подвешного потолка.

Универсальный монтаж данного типа, горизонтально под потолком или вертикально на стене, позволяет адаптировать его установку к требованию конкретного помещения.

Распределение воздуха по вертикали, с возможностью регулировки его распространения в го-

ризонтальной плоскости, позволяют организовать воздухообмен максимально комфортно для пользователей.

Установленный во внешнем блоке контроллер работы при низких температурах позволяет осуществлять эффективное охлаждение при наружном воздухе до -15 °С.

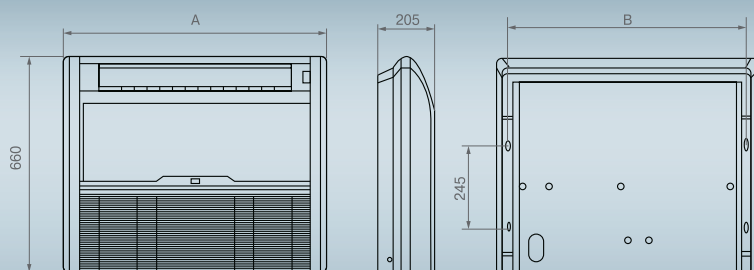

Модель/ Параметр	А, мм	В, мм
CO-F 18H	950	840
CO-F 24H	1280	1192
CO-F 36H	1280	1192
CO-F 48H	1630	1543
CO-F 60H	1630	1543

ТЕХНИЧЕСКИЕ ХАРАКТЕРИСТИКИ

Параметр / модель		CO-F 18HN	CO-F 24HN	CO-F 36HN	CO-F 48HN	CO-F 60HN	
Напряжение электропитания		220-240 В, 1 фаза, 50 Гц		380-415 В, 3 фазы, 50 Гц			
Охлаждение	Производительность	кВт	5,3	7,2	10,6	14,0	17,6
	Потребляемая мощность	кВт	1,72	2,18	3,77	4,87	5,71
	Коэффициент EER		3,08	3,31	3,34	2,81	3,08
Обогрев	Производительность	кВт	5,8	8,1	11,7	15,0	18,5
	Потребляемая мощность	кВт	1,7	2,51	3,5	5,31	5,9
	Коэффициент COP		3,41	3,23	3,84	2,92	3,08
Уровень звукового давления внутр. блок	дБ(а)	34-43	38-46	41-50	42-51	42-51	
Уровень звукового давления нар. блок	дБ(а)	55	60	60	62	62	
Класс энергоэффективности (охлажд./обогрев)		B/C	B/C	D/C	C/D	C/D	
Расход воздуха внутренний/наружный блок	м³/ч	850/2600	1200/2790	1500/3190	1800/5200	1800/5200	
Марка компрессора		TOSHIBA (GMCC)	TOSHIBA (GMCC)	SANYO	SANYO	DAKIN	
Диаметр труб (жидкость)		6,35 (1/4")	9,52 (3/8")		9,52 (3/8")		
Диаметр труб (газ)		12,7 (1/2")	15,88 (5/8")		19,05 (3/4")		
Габариты внутр. блока	мм	929x660x205		1280x660x205	1631x660x205		
Габариты нар. блока	мм	800x590x300	800x690x300	903x857x354	945x1255x340		
Вес внутр. блока	кг	27	34		44		
Вес нар. блока	кг	40	49	89	100	101	
Максимальная длина трубопровода	м	25	30	30	50	50	
Максимальный перепад высот между внутр. и нар. блоками	м	10	15	15	20	20	



ROYAL[®]
CLIMA

ROYAL
ACSESSUARE

АКСЕССУАРЫ

*Idee. Qualità. Reputazione**

* Идеи. Качество. Репутация

АКСЕССУАРЫ.
НАСОС ДРЕНАЖНЫЙ

Серия *Red split 24*
1 Peg Climat 24

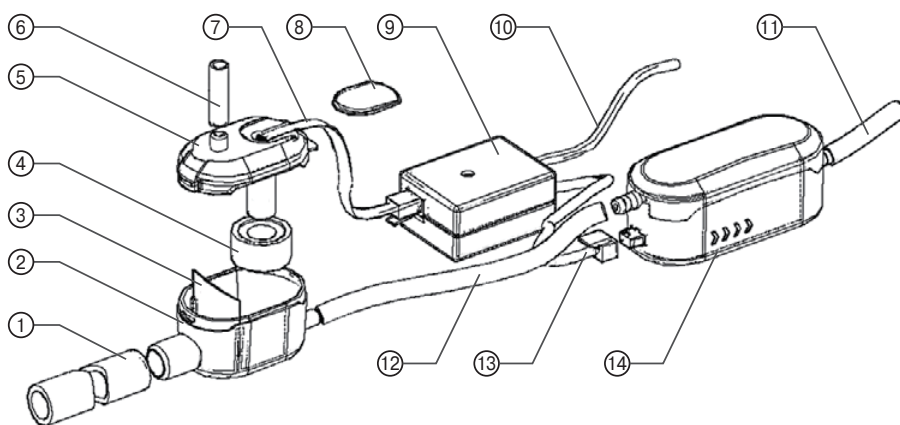

Комплектация

- 1 – виниловая трубка
- 2 – резервуар
- 3 – фильтрующая сетка
- 4 – поплавок
- 5 – крышка резервуара
- 6 – воздушная трубка
- 7 – провод для подачи сигнала
- 8 – вкладка
- 9 – блок контроля мощности
- 10 – кабель напряжения
- 11 – выводная трубка
- 12 – соединительная трубка
- 13 – переходник
- 14 – насос

- Энергосберегающий
- Тихий

- Без вибраций
- Высокая производительность

Помпа RED SPLIT 24 предназначена для организации отвода дренажа в тех случаях, когда его невозможно отвести естественным путем, с использованием наклонных труб. Имеет высокий напор и способность

прокачивать большой объем воды и при этом обладает крайне низким уровнем шума. Высокая надежность работы гарантирует безупречную эксплуатацию.

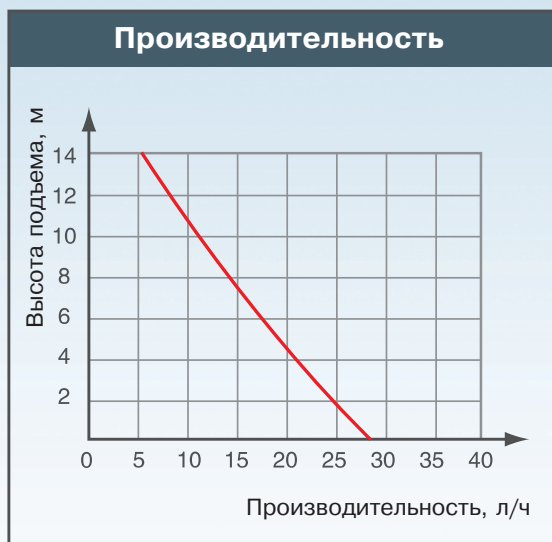

ТЕХНИЧЕСКИЕ ХАРАКТЕРИСТИКИ

Параметр / модель		RED SPLIT 24
Электропитание	В/Гц	100-230V / 50-60Hz
Высота всасывания (макс.)	м2	2
Высота подъема (макс.)		10
Производительность (макс.)		24 л/ч
Уровень шума	дБ (А)	16
Потребляемая мощность	Вт	3
Потребляемый ток	мА	50
Класс электрозащиты		I класс
Влагозащитное исполнение		IP 54
Вес нетто	кг	0,3
Вес брутто	кг	0,48
Размеры насоса (ШxГxВ)	мм	42x115x40,5
Размеры в упаковке (ШxГxВ)	мм	98x160x82

КОНДИЦИОНИРОВАНИЕ

● Бытовые и полупромышленные системы кондиционирования



Инверторные сплит-системы серии VELA Chrome Inverter



Инверторные сплит-системы серии MAGIA Inverter



Сплит-системы серии VELA Chrome



Сплит-системы серии FELICITA Plus



Мобильные кондиционеры серии MOBILE Meccanico / MOBILE Elettronico



Сплит-система повышенной мощности GRANDE



Колонная сплит-система ROCCO



Полупромышленные сплит-системы ROYAL COMPETENZA

● VRF-системы UNIVERSO*



Наружные блоки



Внутренние блоки настенного типа



Внутренние блоки кассетного типа



Внутренние блоки напольно-потолочного типа



Внутренние блоки канального типа
Внутренние блоки

ЦЕНТРАЛЬНОЕ КОНДИЦИОНИРОВАНИЕ*

● Фанкойлы ROYAL Clima



Канальные универсальные фанкойлы SORGENTE



Канальные универсальные фанкойлы TORRENTE



Канальные высоконапорные фанкойлы BREZZA



Канальные промышленные фанкойлы FONTE



Кассетные фанкойлы CASCATA



Настенные фанкойлы POLLA



Однопотолочные кассетные фанкойлы CASCATA

* Подробно смотрите в специализированном каталоге

● Чиллеры ROYAL Clima



Модульные чиллеры с воздушным охлаждением MOSAICO



Чиллеры с воздушным охлаждением конденсатора PICCOLO



Чиллеры с воздушным охлаждением конденсатора ADDA



Чиллеры с воздушным охлаждением конденсатора TICINO



Чиллеры с водяным охлаждением



Чиллеры с водяным и с выносным конденсатором BRENTA



Чиллеры с водяным и с выносным конденсатором TICINO

● Компрессорно-конденсаторные блоки



Компрессорно-конденсаторные блоки SOLUZIONE



Компрессорно-конденсаторные блоки INDUSTRIA

● Прецизионные кондиционеры



Прецизионные кондиционеры Adriatico, Tirreno, BRENTA

ВЕНТИЛЯЦИЯ*

● Компактные приточно-вытяжные установки



Компактные приточно-вытяжные установки SOFFIO

КОНТРОЛЬ ВЛАЖНОСТИ*

●осушители



Осушители воздуха для бассейнов RIVIERA

● Увлажнители



Пароувлажнители воздуха электродного типа MUSSONE

ОТОПЛЕНИЕ*

● Вентиляторные доводчики



Вентиляторные доводчики FIAMMA

* Подробно смотрите в специализированном каталоге



Ваше представительство:



www.royalclima.ru

Отдельные технические параметры приборов могут отличаться от приведенных в настоящем издании. Компания Clima Technologie S.r.l оставляет за собой право изменять технические характеристики изделий с целью улучшения качества продукции.